

# Проектор обучающий MAXI





**ССЫЛКА НА СКАЧИВАНИЕ РУКОВОД-  
СТВА ПО ЭКСПЛУАТАЦИИ:**



[www.bresser.de/P8847300](http://www.bresser.de/P8847300)



**ОБСЛУЖИВАНИЕ И  
ГАРАНТИЯ:**



[www.bresser.de/warranty\\_terms](http://www.bresser.de/warranty_terms)

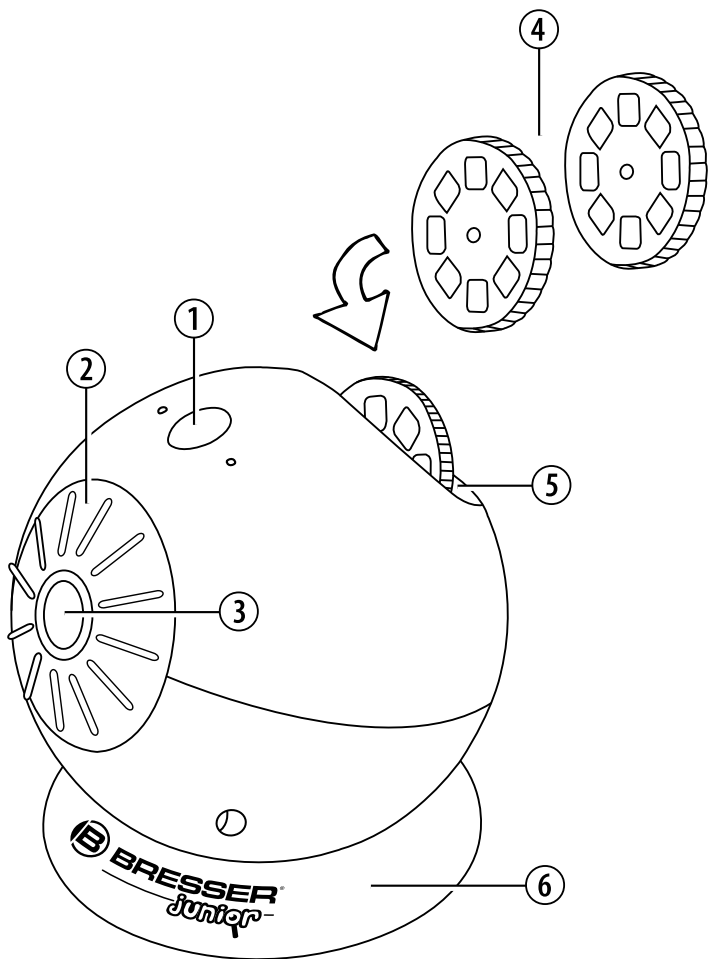



## Общие предупреждения

- **ОПАСНОСТЬ ПОРАЖЕНИЯ ЭЛЕКТРОТОКОМ!** Этот прибор содержит электронные компоненты. Использование прибора должно осуществляться в соответствии с приведенными в руководстве инструкциями. В противном случае существует опасность поражения электротоком.
- **ОПАСНОСТЬ УДУШЬЯ!** Дети должны пользоваться прибором только под присмотром взрослых. Храните упаковочный материал (пластиковые пакеты, резиновые ленты и т. д.) в недоступном для детей месте, поскольку эти предметы могут вызвать удушье.
- **ОПАСНОСТЬ ХИМИЧЕСКОГО ОЖОГА!** Исключите доступ детей к батарейкам. При установке/замене батареек соблюдайте полярность. Протечка батареек может привести к химическим ожогам. Избегайте попадания аккумуляторной кислоты на кожу, в глаза и на слизистые оболочки. В случае контакта с кислотой немедленно промойте пораженный участок большим количеством воды и обратитесь к врачу.
- **ОПАСНОСТЬ ВОЗНИКНОВЕНИЯ ПОЖАРА ИЛИ ВЗРЫВА!** Не допускайте нагревания прибора до высокой температуры. Используйте только рекомендованные батарейки. Не закорачивайте прибор и батарейки, не бросайте их в огонь. Перегрев и неправильное обращение могут стать причиной короткого замыкания, пожара и даже взрыва.
- Во избежание повреждения глаз не смотрите в объектив, когда лампа включена.
- Не разбирайте прибор. При возникновении неисправностей обратитесь к дилеру. Он свяжется с нашим сервисным центром и при необходимости отправит прибор в ремонт.
- Используйте только рекомендованные батарейки. Заменяйте весь комплект разряженных или использованных батареек целиком. Не устанавливайте батарейки разных марок, типов или емкостей. Если прибор не будет использоваться в течение длительного времени, извлеките из него батарейки.

### Примечания по очистке

- Перед чисткой устройства достаньте батарейки.
- Очищайте прибор только снаружи с помощью сухой ткани. Не используйте моющие средства, чтобы исключить вероятность

повреждения электроники.

- Оберегайте прибор от пыли и влаги.

### Сертификат соответствия ЕС

**CE** Bresser GmbH подтверждает соответствие данного изделия нормативным требованиям ЕС. С полным текстом Сертификата соответствия ЕС можно ознакомиться по этой ссылке:  
[www.bresser.de/download/8847300/CE/8847300\\_CE.pdf](http://www.bresser.de/download/8847300/CE/8847300_CE.pdf)

### Утилизация

 Выполняйте утилизацию упаковочных материалов согласно их типам. Информацию по правильной утилизации можно получить в коммунальной службе утилизации или в отделе по защите окружающей среды.

 Не выбрасывайте электроприборы вместе с бытовыми отходами! Согласно Европейской директиве 2002/96/ЕС по отслужившим свой срок электрическим и электронным приборам и по их переработке, отслужившие свой срок электрические приборы должны отдельно собираться и подвергаться повторной переработке в соответствии с нормативами по защите окружающей среды.

 В соответствии с законодательными требованиями утилизация элементов питания и аккумуляторов вместе с бытовыми отходами запрещена. Пожалуйста, не забудьте утилизировать использованные батарейки в соответствии с требованиями закона (например, в торговых точках или пунктах приема опасных отходов). Утилизация батареек вместе с бытовыми отходами является нарушением Европейской директивы 2002/96/ЕС.

На элементах питания и аккумуляторах изображен перечеркнутый контейнер, а также указано содержащееся ядовитое вещество.



<sup>1</sup> элемент питания содержит кадмий

<sup>2</sup> элемент питания содержит ртуть

<sup>3</sup> элемент питания содержит свинец

**A**

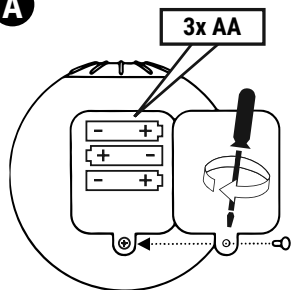

**B**

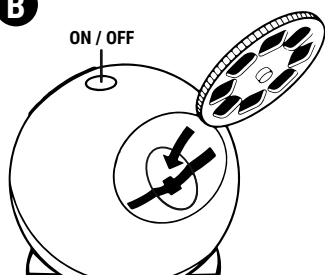

**C**

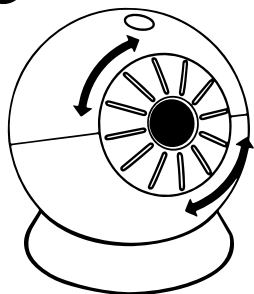

**D**

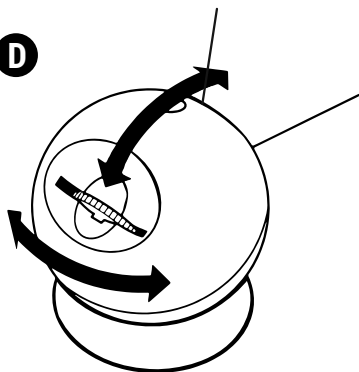

**E**

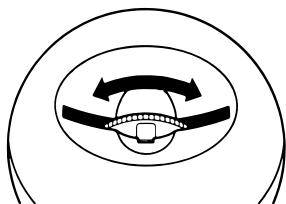

## Описание прибора

- ① Кнопка ВКЛ./ВЫКЛ.
- ② Колесо фокусировки
- ③ Объектив проектора
- ④ Диски со слайдами (3 шт.)
- ⑤ Отверстие для установки диска со слайдами
- ⑥ Подставка

## **A** Установка батареек

Устанавливать и заменять батарейки должны взрослые.

1. Ослабьте винт на крышке батарейного отсека с помощью небольшой крестовой отвертки и снимите крышку.
2. Вставьте три батарейки типа AA в батарейный отсек, соблюдая полярность, указанную на батарейном отсеке.
3. Закройте батарейный отсек.

## **B** Установка и эксплуатация

1. Установите проектор на подставку (6), затем разместите его на ровной устойчивой поверхности (например, на столе). Оптимальное расстояние от проектора до экрана (стены/потолка) составляет 1,8–2 м.
2. Нажмите кнопку ВКЛ./ВЫКЛ. (1), чтобы включить проектор. Для лучшего зрительного восприятия приглушите или выключите свет в комнате.

## **C** Настраивайте четкость проекции, поворачивая колесо фокусировки

Поворачивайте колесо фокусировки (2), пока проецируемое изображение звездного неба не станет четким. Изображение может быть размытым, если проектор находится слишком близко или далеко от стены или потолка.



**D Свободно регулируйте угол проекции**

Чтобы переместить проекцию со стены на потолок или обратно, установите проектор на подставку (6) и отрегулируйте угол проекции.

**E Для смены изображения поворачивайте диск со слайдами**

**Поддержка**

**[www.bresser-russia.ru/support](http://www.bresser-russia.ru/support)**

**Bresser GmbH**

Gutenbergstr. 2  
DE-46414 Rhede  
Germany

[www.bresser-junior.de](http://www.bresser-junior.de)